

Ensemble

User Manual



 **Avantree®**

Model No.: BTHT-5150P

Índice de contenido

Contenidos del Paquete	65
Introducción del Producto	66
Descripción del Producto	66
Tecls	67
Indicadores LED.....	68
Usar con Televisor	69
Conectar el Transmisor al Televisor	69
Conectar los Auriculares al Transmisor	71
Configuración de TV (solo para conexión Óptica)	71
Agregar un Segundo Par de Auriculares	73
Adding a Second Pair of Headphones.....	73
Uso de Auriculares con Teléfono/Tableta	74
Recargar los auriculares	75
Especificaciones	76
FAQ	77
Contactos	95

Contenidos del Paquete

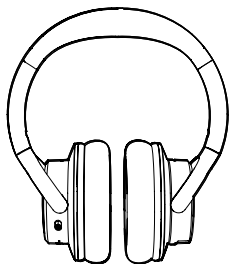

Auriculares

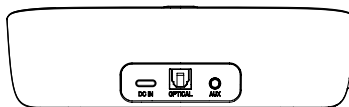

Trasmittitore/Base di Ricarica

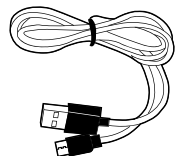

Cable de Alimentación
del Transmisor

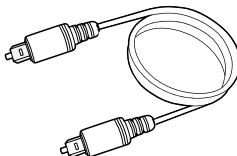

Adaptador AUX a
RCA de 3,5 mm

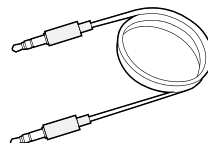

Cable de Audio
AUX de 3,5 mm

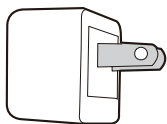

Cargador USB

Para ver y comprar accesorios de Ensamble, visite el sitio avantree.com/ensemble/accessories.



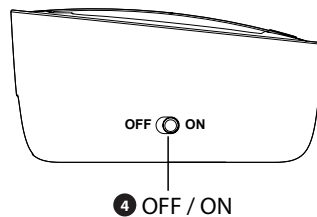
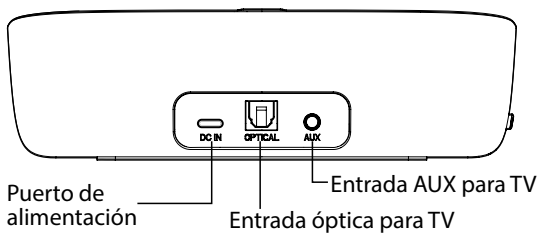
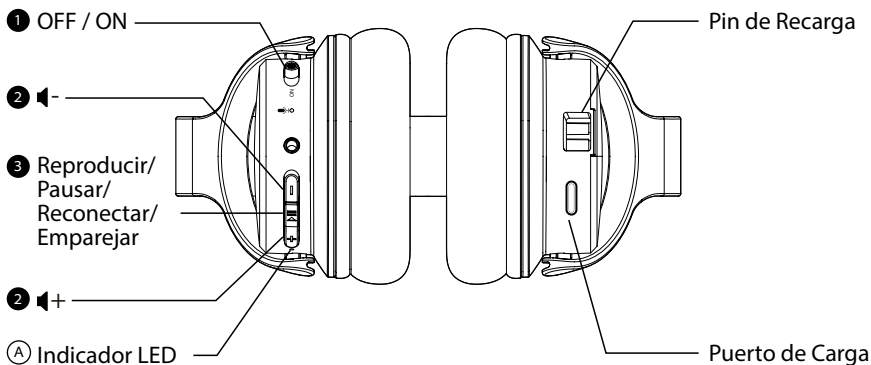

Introducción del Producto

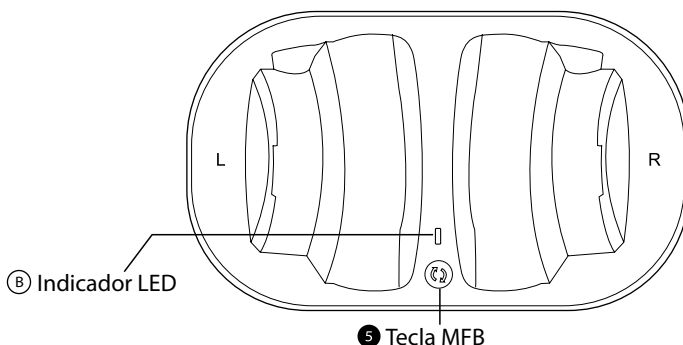
Descripción del Producto





Tecls

No.	Tecls	Función
1	ON  OFF	Encender/apagar los auriculares
2	+ / -	Mantenga presionado para ajustar el volumen
3		Si los auriculares no se conectan automáticamente al transmisor, presione una vez para activar la reconexión
		Mantenga presionado durante 5 segundos para poner los auriculares en modo de emparejamiento
		Presione una vez para reproducir/pausar audio (cuando se usa por separado con teléfono/tableta)
		Mantenga presionadas las teclas  y + para cambiar el modo entre voz clara y audio equilibrado
4	OFF  ON	Encender/apagar el transmisor
5		Mantenga presionado durante 5 segundos para que el transmisor ingrese al modo de emparejamiento

Indicadores LED

No.	Indicadores	Estado
A	Azul intermitente	Encendido
	Azul fijo	Conectado
	Parpadeo rojo y azul	Modo de emparejamiento
	Rojo intermitente	Batería baja
	Rojo fijo	Carga
	Apagado	Carga completada
B	Azul intermitente	Encendido
	Azul fijo	Conectado
	Parpadeo rojo y azul	Modo de emparejamiento
	Rojo fijo	Carga
	Apagado	Carga completada

Usar con Televisor

Conectar el Transmisor al Televisor

El transmisor debe estar conectado a una fuente de alimentación para funcionar. Conéctelo a una toma de corriente con el adaptador USB y el cable de alimentación proporcionados.

Para conectarlos a los puertos de salida de audio de tu TV, puedes elegir una de las 3 opciones diferentes disponibles: adaptador óptico, aux 3.5mm o RCA.

OPTION 1 Salida Óptica(recomendado)

Enchufe el cable de audio óptico incluido en el puerto SALIDA DE AUDIO DIGITAL (OPTICAL) en el televisor, luego enchufe el otro extremo en el puerto óptico en el transmisor.

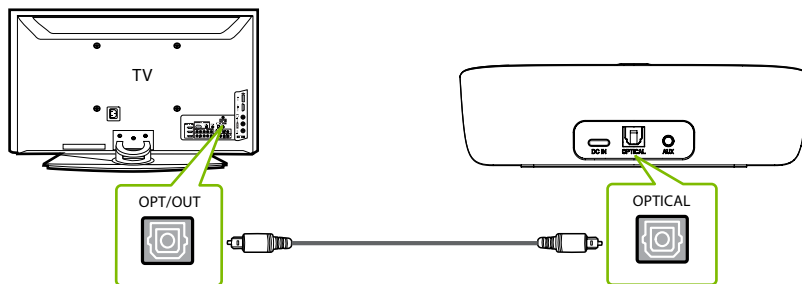

NOTA: La mayoría de los televisores solo admiten una salida digital. Entonces, si el puerto HDMI ARC del televisor está en uso, el puerto óptico se desactivará. Soluciones alternativas, desconecte el HDMI ARC o conecte el transmisor a través de RCA/AUX.

OPTION 2 Salida AUX 3.5mm

Conecte el cable de audio AUX de 3,5 mm incluido en el paquete al puerto de salida AUX de 3,5 mm en el televisor, luego conecte el otro extremo al puerto AUX de 3,5 mm en el transmisor.

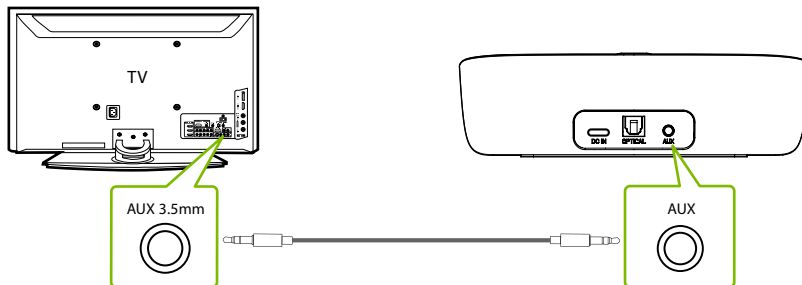
**OPTION 3** Salida RCA

Conecte el adaptador RCA (no incluido) al cable de audio AUX de 3,5 mm.

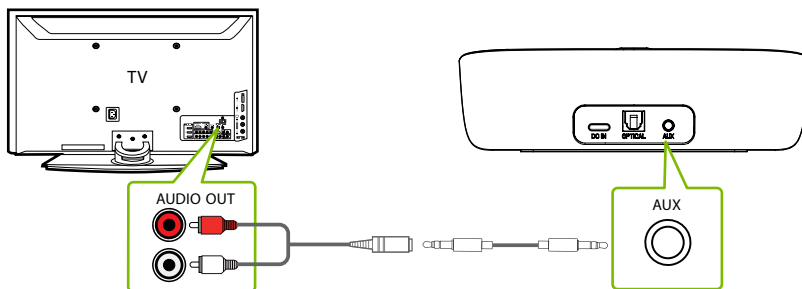

Conectar los Auriculares al Transmisor

PASO 1

En los auriculares, deslice el interruptor ON/OFF a ON, el indicador LED debe parpadear en azul.

PASO 2

El transmisor está predeterminado en la posición ON, si no, deslice el interruptor ON/OFF del transmisor a ON, el indicador LED debe parpadear en azul.

PASO 3

Manténgalos cerca y se conectarán en 3 a 5 segundos, tanto el indicador de los auriculares como el indicador del transmisor se volverán azules fijos.

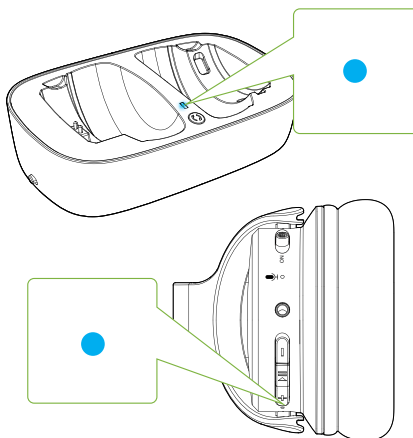

Configuración de TV (solo para conexión Óptica)

Si se conectó al televisor a través de la Salida Óptica o el puerto "OPT OUT", deberá configurar los ajustes del televisor antes de escuchar el audio.

PASO 1

Con el control remoto de su televisor, presione el botón CONFIGURACIÓN y navegue hasta la pestaña SONIDO dentro del menú de configuración. (Puede haber diferencias en los nombres de los ajustes según la marca de su televisor).

PASO 2

Vaya a SALIDA DE AUDIO y seleccione "SALIDA ÓPTICA / SALIDA DIGITAL". Muchos televisores hacen esto automáticamente; omita este paso si es necesario.

PASO 3

Establezca el formato de salida de audio en "PCM / STEREO" ON o "DOLBY" OFF.

Si tiene problemas para encontrar esta configuración, puede escanear el código QR relacionado con la marca de su televisor O visitar avantree.com/ensemble/tv-audio-settings para obtener una guía más detallada.



LG



SONY



SAMSUNG

NOTA 1: Algunos televisores inteligentes se reinician automáticamente después de la actualización del sistema, verifique que el formato de entrada/salida de audio esté configurado como PCM en lugar de AUTO o Dolby.

NOTA 2: Cuando vea Netflix y Amazon Prime, es posible que deba iniciar la película antes de cambiar a PCM.

Agregar un Segundo Par de Auriculares

Adding a Second Pair of Headphones

Puede agregar un segundo par de auriculares Ensemble (AS50) a su configuración mientras mantiene una latencia baja.

PASO 1

Asegúrese de que sus auriculares y transmisor Ensemble originales estén conectados.

PASO 2

En el transmisor, mantenga presionado el botón  hasta que el indicador LED parpadee en rojo y azul.

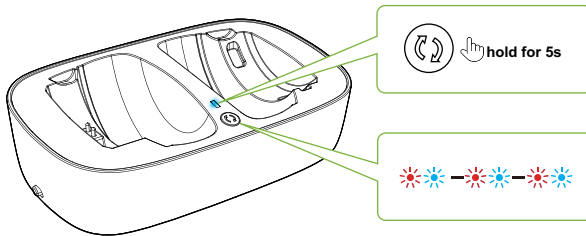

PASO 3

Encienda el segundo par de auriculares AS50, luego presione y mantenga presionado el botón  hasta que el indicador LED parpadee en rojo y azul.

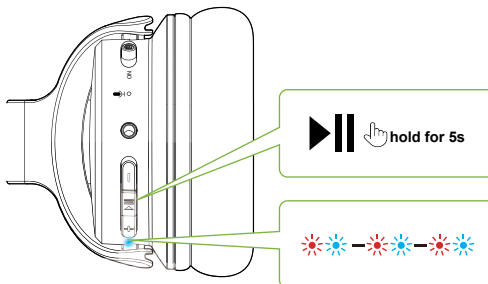

PASO 4

Una vez conectado, los indicadores LED de los auriculares y el transmisor se volverán azules fijos.

Para uso posterior, encienda primero el par original de auriculares Ensamble. Una vez conectado al transmisor, puede encender su segundo par de auriculares AS50 y esperar unos segundos. Si no puedan volver a conectarse, presione el botón ►|| una vez para activar la reconexión.

Para comprar auriculares AS50,escanear el código QR.



Uso de Auriculares con Teléfono/Tableta

PASO 1

APAGUE el transmisor.

PASO 2

Encienda los auriculares, mantenga presionado el botón ►|| hasta que el indicador LED parpadee en rojo y azul.

PASO 3

Active el Bluetooth de su fuente de audio y seleccione "Avantree AS50" en el menú de Bluetooth.

Recargar los auriculares

Coloque los auriculares en la base de carga para cargarlos. El LED de la base de carga se volverá rojo durante la carga y luces apagadas una vez que se complete la carga.

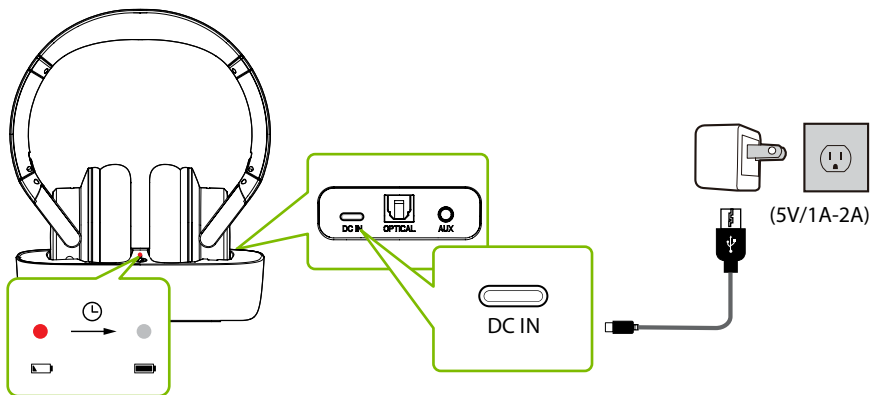

También puede cargar los auriculares a través de los puertos de alimentación con un cable de carga. Una luz roja fija indica que la carga está en curso; una vez que la luz se apague, los auriculares estarán completamente cargados. Por lo general, toma 3 horas para una carga completa.

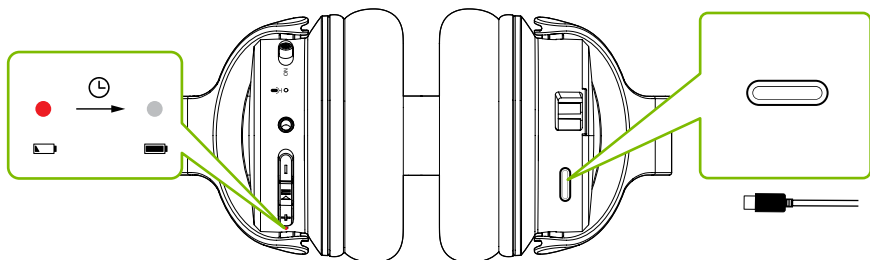

Especificaciones

Transmisor

Versión Bluetooth	V5.0
Tasa de respuesta	20Hz - 20KHz
Radio de conexión	Hasta a 100ft / 30m
Perfiles de Bluetooth	HFP v1.7, AVRCP v1.5, A2DP v1.3
Códecs de audio compatibles	aptX-LL, aptX, FastStream, SBC

Auriculares

Versión Bluetooth	V5.0
Tasa de respuesta	20Hz-20KHz
Perfiles de Bluetooth	HSP v1.2, HFP v1.6, AVRCP v1.0, A2DP v1.0
Códecs de audio compatibles	FastStream, SBC
Duración de la batería	Hasta a 35 horas
Impedancia	32Ω
Peso	234g
Tamaño interior de la tapa	55±1.5 * 43±1.5 * 15±1.5mm

FAQ

A continuación se presentan algunas de las preguntas más comunes que la gente tiene al instalar.

Tengo un televisor Samsung/LG. Por qué mis auriculares no pueden volver a conectarse al transmisor?

Los televisores inteligentes Samsung/LG tienden a emparejarse con cualquier dispositivo Bluetooth que puedan encontrar, lo que evita que los auriculares Avantree se vuelvan a conectar al transmisor. Intente seguir los pasos a continuación para solucionar este problema:

RECHAZAR el dispositivo - Si aparece una ventana emergente en el televisor que solicita permitir o rechazar/bloquear la conexión del dispositivo al televisor, DEBE RECHAZAR/BLOQUEAR la conexión del dispositivo.

ELIMINAR el dispositivo - Si su dispositivo ya está emparejado con el televisor, deberá eliminar el dispositivo en la configuración del televisor: CONFIGURACIÓN > GENERAL > ADMINISTRAR DISPOSITIVOS EXTERNOS > ADMINISTRAR CONEXIÓN DEL DISPOSITIVO > LISTA DE DISPOSITIVOS > EDITAR > Seleccionar todos los dispositivos Avantree > ELIMINAR.

Tenga en cuenta que las instrucciones pueden diferir según la marca o el modelo de su televisor..

APAGAR la televisión - Apague físicamente el televisor o desenchúfelo (el control remoto NO apaga el televisor; lo pone en modo de espera, lo que aún permite que el televisor se conecte a sus dispositivos).

Puedo escuchar audio a través de los parlantes del televisor y los auriculares inalámbricos al mismo tiempo?

Si desea escuchar audio en los parlantes del televisor y en los auriculares al mismo tiempo, esta función DEPENDE de si su televisor admite la salida de audio a dos fuentes simultáneamente. NO está relacionado con el transmisor. El transmisor recibe audio de la salida del televisor y lo transmite a sus auriculares o altavoces inalámbricos. Puede probar diferentes formas de verificar si su televisor es compatible con esta función. Para obtener más detalles, consulte avantree.com/ensemble/sound.

Por qué no puedo escuchar el sonido cuando veo Netflix/Amazon Prime?

Los auriculares no se conectan al transmisor?

.....

Para obtener respuestas a preguntas como estas y para obtener una lista completa de las preguntas más frecuentes, puede visitar avantree.com/support/ensemble o puede comunicarse con nosotros directamente para obtener más ayuda.

Contact Us



Support Tickets avantree.com/submit-a-ticket



Support Email support@avantree.com



Support Numbers

US	+1 800 232 2078	9am-6pm PST	Mon-Fri
CA	+1 800 232 2078	9am-6pm PST	Mon-Fri
UK	+44 208 068 2023	9am-6pm GMT	Mon-Sat
DE	+49 322 2109 7297	11am-9pm CET	Mon-Sat
FR	+33 17 634 0312	11am-9pm CET	Mon-Sat
IT	+39 069 4803 330	9am-6pm CET	Mon-Sat
ES	+34 93 1786 261	9am-6pm CET	Mon-Sat
AU	+61 2 8310 9897	11am-7pm AEST	Mon-Fri



FAQ avantree.com/support/ensemble



Video Guide avantree.com/ensemble/video



Product Registration See QR code on the product.

Manufacturer:
Avantronics Limited
Luohu District, Shenzhen 518000 China
+ 86 755 8228 5022 support@avantree.com

US Importer:
Avantree Corporation
San Jose, California 95119 USA
+1 800 232 2078 support@avantree.com

UK Importer:
Avantree Limited
Watford, WD180 0HQ UK
+44 20 8068 2023 support@avantree.com



Service in Europe:
Gizmex GmbH,
Sternstr. 67, 40479 Dusseldorf, Germany
+49 322 2109 7297 support@avantree.com



Model No.: BTHT-5150
Dispose of the packaging and this product in accordance with the latest provisions.
Z-PKOG-HTS150P-V0