

Ensemble

User Manual



 **Avantree®**

Model No.: BTHT-5150P

Table des Matières

Contenu de la Boîte	35
Introduction	36
Vue d'ensemble	36
Boutons	37
Indicateur LED	38
Usage TV	39
Connecter le Transmetteur à votre TV	39
Connecter le casque au transmetteur	41
Réglage TV (Connexion Optique Uniquement)	41
Fonctions Avancées	43
Ajout d'un 2ième Casque Audio	43
Utiliser le Casque avec Votre Téléphone/Tablette	44
Charge du Casque	45
Spécifications	46
FAQ	47
Nous Contacter	95

Contenu de la Boîte

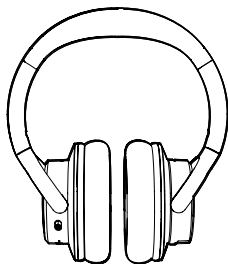

Casque Audio

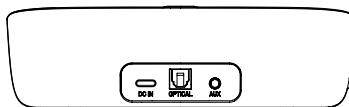

Émetteur / Station de Charge

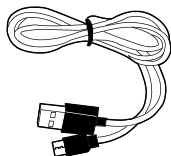

Câble d'alimentation
Pour Émetteur

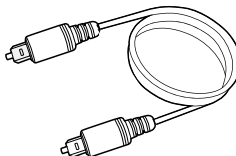

Câble Audio
Optique

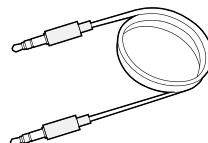

Câble Audio
Auxiliaire 3,5 mm

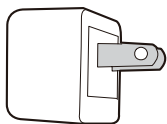

Chargeur USB

Pour voir et acheter des accessoires supplémentaires, visitez avantree.com/ensemble/accessories.

Introduction





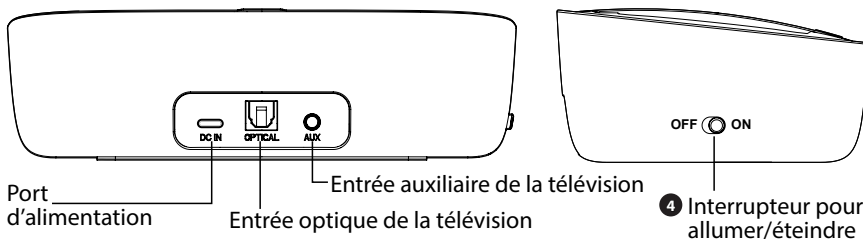
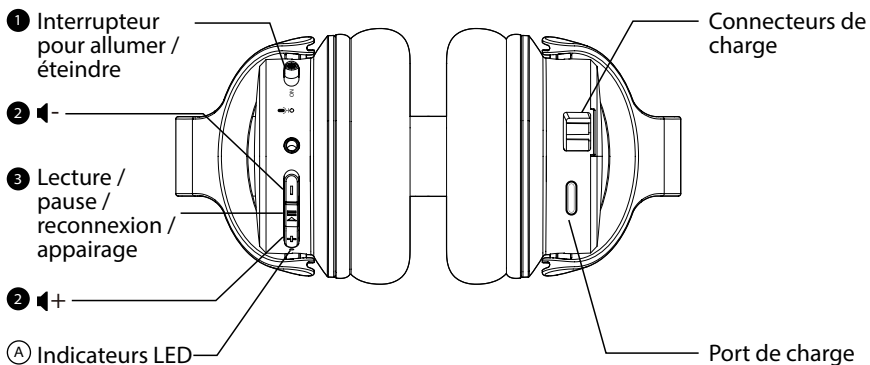

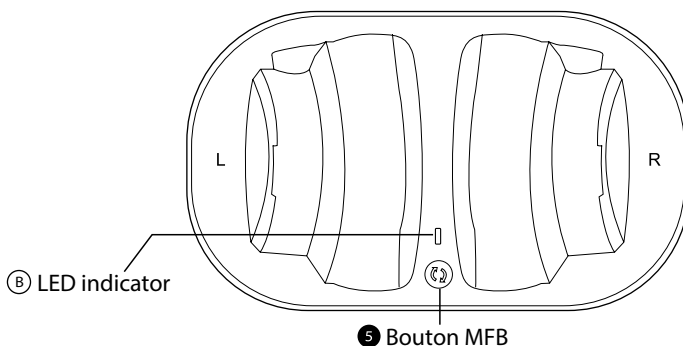
Vue d'ensemble

FR





Boutons

No.	Boutons	Fonction
1	ON  OFF	Commutateur pour allumer/éteindre le casque (ON/OFF)
2	+ / -	Appuyez ou maintenez pour régler le volume
3		Si le casque ne parvient pas à se connecter automatiquement à l'émetteur, appuyez une fois pour activer la reconnexion
		Appuyez et maintenez enfoncé 5 sec. pour passer le casque en appairage
		Appuyez une fois pour lire / mettre en pause l'audio (si le casque est utilisé séparément avec un téléphone / une tablette)
	Appuyez simultanément sur les deux boutons  et  maintenez-les enfoncés pour basculer entre le mode voix claire et le mode son équilibré	
4	OFF  ON	Switch to turn the transmitter on / off
5		Press & hold for 5 seconds to place the transmitter into pairing mode

Indicateur LED

No.	Indicateurs	Statut
A	Bleu clignotant	En marche
	Bleu fixe	Connecté
	Clignotant rouge & bleu	En appairage
	Clignotant rouge	Batterie faible
	Rouge fixe	En charge
	Eteint	Charge terminée
B	Bleu clignotant	En marche
	Bleu fixe	Connecté
	Clignotant rouge & bleu	En appairage
	Rouge fixe	En charge
	Eteint	Charge terminée

Usage TV

Connecter le Transmetteur à votre TV

L'émetteur doit être connecté à une source d'alimentation pour fonctionner. Connectez-le à une prise murale à proximité via l'adaptateur USB et le câble d'alimentation fournis.

En le connectant aux ports de sortie audio du téléviseur, vous pouvez choisir l'une des 3 options différentes: optique, aux 3,5 mm ou via adaptateur RCA.

OPTION 1 Port optique (recommandé)

Stecken Sie das mitgelieferte optische Audiokabel in den DIGITAL AUDIO OUT(OPTICAL)-Anschluss des Fernsehers und dann das andere Ende in den optischen Anschluss des Senders.

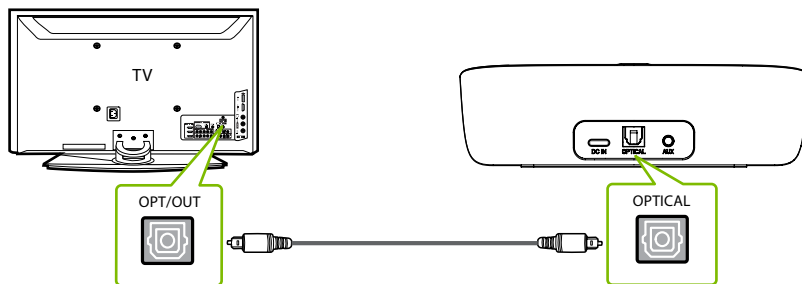

NOTE: La plupart des TV n'ont qu'1 sortie numérique. Si l'HDMI ARC de votre TV est utilisé, le port optique sera désactivé. Solutions alternatives, débrancher le câble HDMI ARC ou connecter le transmetteur via RCA/AUX.

OPTION 2 Port AUX 3.5mm

Branchez le câble audio AUX 3,5 mm fourni dans le port de sortie AUX 3,5 mm du téléviseur, puis branchez l'autre extrémité dans le port AUX 3,5 mm de l'émetteur.

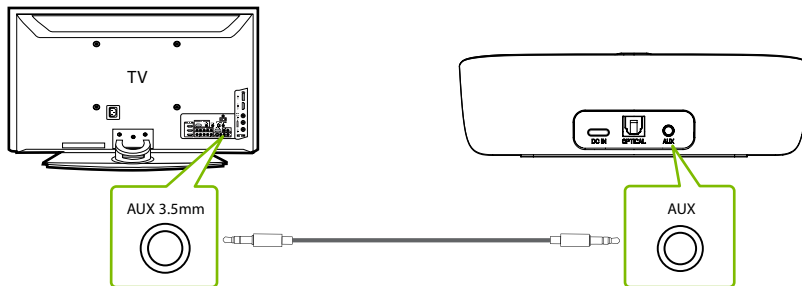
**OPTION 3** Port RCA

Connectez l'adaptateur RCA (non inclus) au câble audio AUX 3,5 mm.

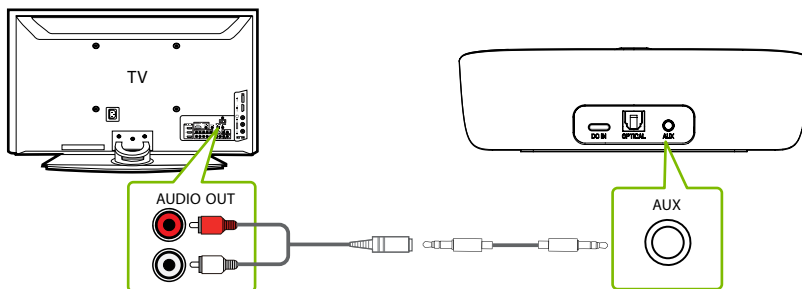

Connecter le casque au transmetteur

ETAPE 1

Sur votre casque, glisser l'interrupteur ON/OFF sur ON, le voyant LED doit clignoter en bleu.

ETAPE 2

L'émetteur est en position ON par défaut, sinon glisser son interrupteur ON/OFF sur ON, le voyant LED doit clignoter en bleu.

ETAPE 3

Gardez-les à proximité, ils se connecteront dans 3 à 5 secondes, les LED de l'écouteur et de l'émetteur deviennent bleus.

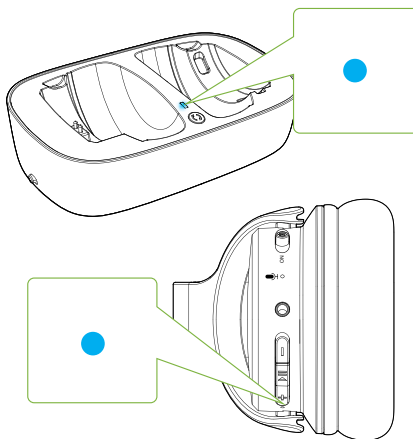

Réglage TV (Connexion Optique Uniquement)

Si vous êtes connecté à votre téléviseur via la sortie optique "OPT OUT", vous devrez certainement configurer les paramètres audio de votre TV.

ETAPE 1

Avec la télécommande de votre TV, appuyez sur le bouton PARAMÈTRES et accédez à l'onglet AUDIO (Il peut y avoir des différences dans les noms des paramètres en fonction de votre modèle de TV).

ETAPE 2

Allez sur "SORTIE AUDIO", sélectionnez "SORTIE OPTIQUE / NUMERIQUE". La majorité des TV le font automatiquement, sauter l'étape si besoin.

ETAPE 3

Réglez le format de sortie audio sur "PCM / STEREO" ON ou "DOLBY" OFF.

En cas de difficultés pour trouver ces paramètres, scannez le code QR correspondant à la marque de votre téléviseur OU visitez avantree.com/ensemble/tv-audio-settings pour un guide plus détaillé.



LG



SONY



SAMSUNG

NOTE 1 : Certaines SmartTV se réinitialisent automatiquement après une mise à jour, vérifiez si le format de sortie/entrée audio est bien réglé sur PCM au lieu d'AUTO. or Dolby.

NOTE 2: Lorsque vous utilisez Netflix ou Amazon Prime, vous devrez peut-être démarrer le film/l'émission avant de modifier les paramètres audio sur "PCM."

Fonctions Avancées

Ajout d'un 2ième Casque Audio

Vous pouvez ajouter une deuxième paire d'écouteurs Ensemble (AS50) à votre configuration tout en profitant d'une faible latence.

ETAPE 1

Assurez-vous que vos écouteurs et l'émetteur d'origine sont connectés.

ETAPE 2

Sur votre émetteur, maintenez enfoncée le bouton  jusqu'à ce que le voyant LED clignote en rouge et bleu.

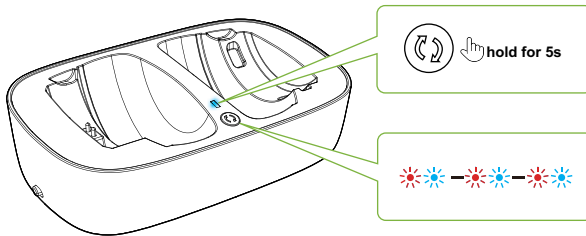

ETAPE 3

Allumez votre 2ième paire d'écouteurs AS50, puis maintenez enfoncée le bouton  jusqu'au voyant LED clignotant rouge et bleu.

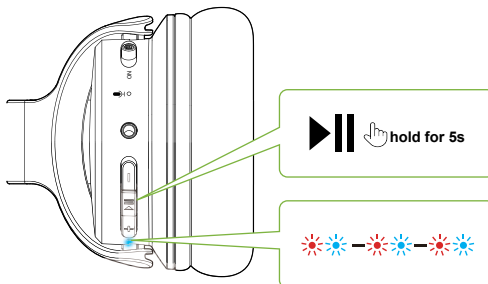

ETAPE 4

Une fois connectés, les voyants LED du casque et de l'émetteur seront bleus fixes.

Ultimeurement, allumez d'abord les écouteurs d'origine. Une fois connectés à l'émetteur, allumez les écouteurs AS50 restants et patientez quelques secondes. S'ils ne se reconnectent pas, appuyez sur ►|| une fois pour lancer la reconnexion.

Pour acheter un casque AS50 supplémentaire, scanner le code QR ci-contre



Utiliser le Casque avec Votre Téléphone/Tablette

ETAPE 1

Éteignez ou débranchez l'émetteur.

ETAPE 2

Allumez le casque, appuyez et maintenez le bouton ►|| jusqu'à ce que le voyant LED clignote en rouge et bleu.

ETAPE 3

Activez le Bluetooth de votre téléphone et sélectionnez "Avantree AS50" dans le menu Bluetooth.

Charge du Casque

Pour recharger votre casque, placez-le sur l'émetteur/ station de charge. La LED de la station deviendra rouge pendant la charge et lumière éteinte une fois la charge terminée.

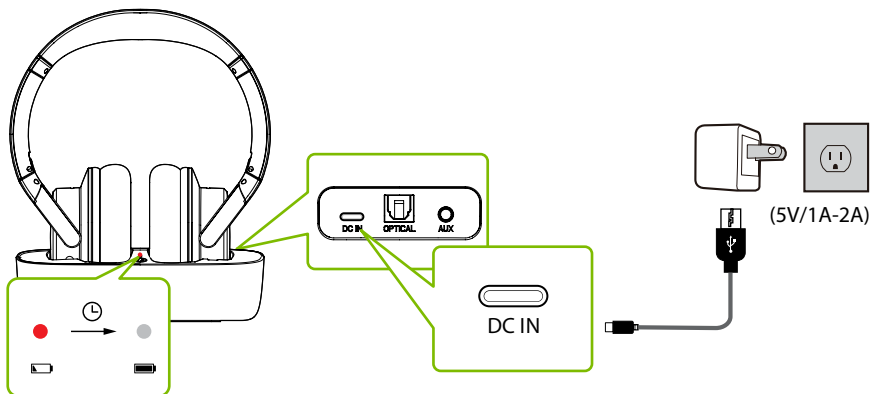

Vous pouvez également recharger le casque via son port USB à l'aide d'un câble de charge. Un voyant rouge fixe indique que la charge est en cours ; une fois la lumière éteinte, il sera rechargé. Habituellement, il faut environ 3 heures pour une charge complète.

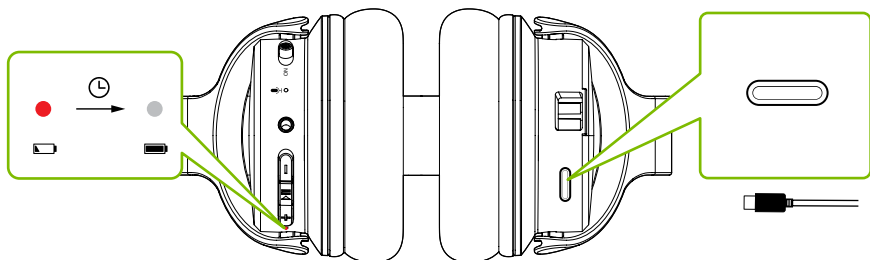

Spécifications

Transmetteur

Version Bluetooth	V5.0
Fréquence de réponse	20Hz - 20KHz
Portée	Jusqu'à 30m
Profils Bluetooth	HFP v1.7, AVRCP v1.5, A2DP v1.3
Codecs audio	aptX-LL, aptX, FastStream, SBC

Casque Audio

Version Bluetooth	V5.0
Fréquences (Hz)	20Hz-20KHz
Profils Bluetooth	HSP v1.2, HFP v1.6, AVRCP v1.0, A2DP v1.0
Codecs audio	FastStream, SBC
Autonomie	Up to 35 hours
Impédance	32Ω
Poids	234g
Taille intérieure des coussinets	55±1.5 * 43±1.5 * 15±1.5mm

FAQ

Vous trouverez ci-dessous certaines des questions les plus fréquemment posées par les utilisateurs.

J'ai un téléviseur Samsung/LG. Pourquoi mes écouteurs ne parviennent-ils pas à se reconnecter à l'émetteur?

Les SmartTV Samsung / LG ont tendance à se coupler avec tous les appareils Bluetooth qu'ils trouvent, ce qui empêche le casque Avantree de se reconnecter à son émetteur. Essayez les étapes ci-dessous pour résoudre ce problème:

REFUSER l'association - Si une popup apparaît sur votre téléviseur vous demandant d'autoriser ou de refuser/bloquer une connexion, validez REFUSER/ BLOQUER la connexion.

RETIREZ l'appareil - Si votre appareil est déjà associé avec le téléviseur, supprimez-le dans ses paramètres : RÉGLAGES > GÉNÉRAL > GESTIONNAIRE D'APPAREILS EXTERNES > CONNEXION > LISTE D'APPAREILS > MODIFIER > Sélectionner tous les appareils Avantree > SUPPRIMER. Notez que le chemin peut différer suivant la marque/ modèle de votre téléviseur.

Eteindre votre TV - Éteignez physiquement votre téléviseur ou débranchez la prise (la télécommande n'éteint PAS le téléviseur, elle le place en veille ce qui permet toujours au téléviseur de se connecter aux appareils).

Puis-je avoir du son via les enceintes TV ET mes écouteurs sans fil en même temps ?

Si vous souhaitez obtenir du son sur les haut-parleurs de votre téléviseur ET sur vos écouteurs en même temps, cela DÉPEND de la capacité du téléviseur à prendre en charge une sortie son simultanée vers deux équipements. Ce n'est PAS lié à notre émetteur car il reçoit le son de la sortie de votre téléviseur et le diffuse sur vos appareils sans fil. Pour plus de détails, visitez ce lien avantree.com/support/ensemble.

Pourquoi je n'ai aucun son en regardant Netflix/Amazon Prime?

Mes écouteurs ne peuvent pas se connecter à l'émetteur, que faire?

.....

Pour plus de réponses à vos questions et pour une liste complète de FAQ, visitez avantree.com/support/ensemble ou contactez-nous directement pour une assistance supplémentaire.

Contact Us



Support Tickets avantree.com/submit-a-ticket



Support Email support@avantree.com



Support Numbers

US	+1 800 232 2078	9am-6pm PST	Mon-Fri
CA	+1 800 232 2078	9am-6pm PST	Mon-Fri
UK	+44 208 068 2023	9am-6pm GMT	Mon-Sat
DE	+49 322 2109 7297	11am-9pm CET	Mon-Sat
FR	+33 17 634 0312	11am-9pm CET	Mon-Sat
IT	+39 069 4803 330	9am-6pm CET	Mon-Sat
ES	+34 93 1786 261	9am-6pm CET	Mon-Sat
AU	+61 2 8310 9897	11am-7pm AEST	Mon-Fri



FAQ avantree.com/support/ensemble



Video Guide avantree.com/ensemble/video



Product Registration See QR code on the product.

Manufacturer:
Avantronics Limited
Luohu District, Shenzhen 518000 China
+ 86 755 8228 5022 support@avantree.com

US Importer:
Avantree Corporation
San Jose, California 95119 USA
+1 800 232 2078 support@avantree.com

UK Importer:
Avantree Limited
Watford, WD180 0HQ UK
+44 20 8068 2023 support@avantree.com



Servicer in Europe:
Gizmex GmbH,
Sternstr. 67, 40479 Dusseldorf, Germany
+49 322 2109 7297 support@avantree.com



Model No.: BTHT-5150
Dispose of the packaging and this product in accordance with the latest provisions.
Z-PKOG-HTS150P-V0